

EQUIPO Y HERRAMIENTAS PARA PULIDO



PULIDORA DE 1 PTO.



PULIDORA DE 2 PTOS.



PULIDORA DE 2 PTOS. CON ASPIRACIÓN
Mod RO-IT

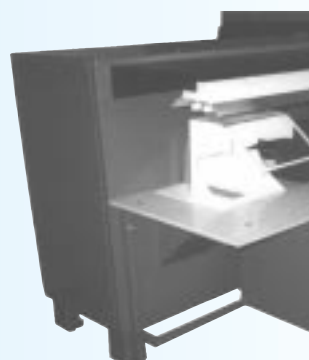

DETALLE LATERAL
Mod RO-IT

PULIDORAS ROMAR

Mesa de pulir 1 pto. con cabina

Cabina cerrada
Filtro de tela
Luz incorporada
Aspirador industrial Ø 250 mm.
Dimensiones exteriores:
1350 x 750 x 600 mm.
(Alt. Anc. Prof.)
Voltaje: 220 V II
Potencia: 800 W

Ref. MEP7701

Mesa de pulir 2 ptos. con cabina

Cabina cerrada
Filtro de tela
Luz incorporada
Aspirador industrial Ø 250 mm.
Dimensiones exteriores:
1350 x 1200 x 600 mm.
(Alt. Anc. Prof.)
Voltaje: 220 V II
Potencia: 1.500 W

Ref. MEP7702

Mesa de pulir 2 ptos. mod. RO/ITL

Cabina cerrada insonorizada
Potencia de motor: 1,5 CV / 2CV
Potencia aspiración: 1,5 CV
Peso: 230 kg.
Dimensiones exteriores:
1350 x 1380 x 1190 mm.
(Alt. Anc. Prof.)
Voltaje: 380 V III
Potencia: 3.500 W

Ref. MEP7703

47

EQUIPO Y HERRAMIENTAS PARA PULIDO



CONO MOTOR DE PULIR IZDO.

Ref. MOP4306

CONO MOTOR DE PULIR DCHO.

Ref. MOP4305



MANDRIL

TIPO	Ref.	TIPO	Ref.
Minipuntas	MAM4301	Portadiscos grande	MAN14002
Para cilindros	MAN14003	Portadiscos pequeño	MAN14001

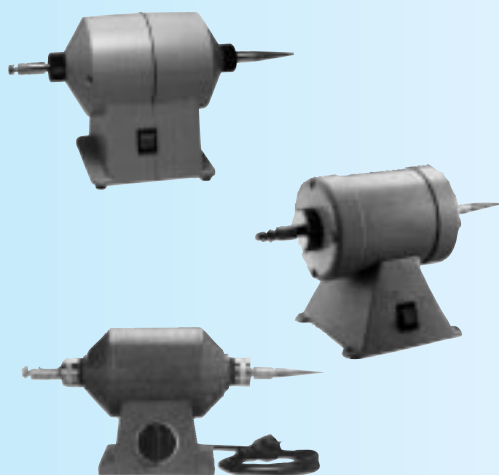

MOTORES DE PULIR

MODELO ESTANDAR N	Ref. MOP4001	
MODELO ZENIT	1 Velocidad Ref. MOP5801	2 Velocidades Ref. MOP5802
MODELO ORMA	1 Velocidad Ref. MOP4301	2 Velocidades Ref. MOP4302

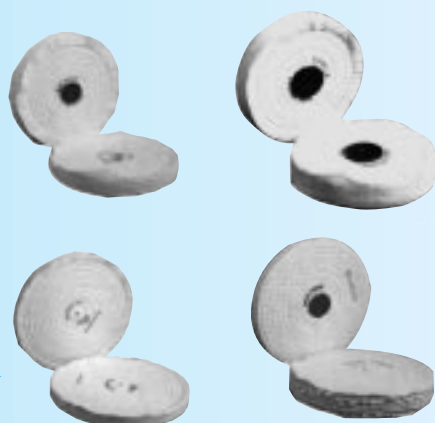

DISCOS DE ALGODÓN

Descripción	Ref.	Descripción	Ref.
55 x 45-R1	DIS 51011	110 x 60-R2	DIS 51006
110 x 45-R1	DIS 51001	150 x 50-R1 Esp	DIS 51007
110 x 45-R2	DIS 51002	150 x 60-R2	DIS 51008
150 x 32-R2	DIS 51003	200 x 60-R2	DIS 51009
150 x 32-R2 Ag.	DIS 51004	250 x 17	DIS 91002
150 x 45-R1	DIS 51005		
Disco Sisal 250 x 17	DIS 91001	Disco cuerda Sisal 110 x 15	DIS 51010

EQUIPO Y HERRAMIENTAS PARA PULIDO



DISCOS ABRASIVOS

Descripción	Ref.
Disco scoch fino	DIS 5101
Disco scoch rojo	DIS 5102
Disco scoch verde	DIS 5103
Disco scoch y lija P/180	DIS 6801
Disco scoch y lija P/240	DIS 6802
Disco scoch y lija P/230	DIS 6803

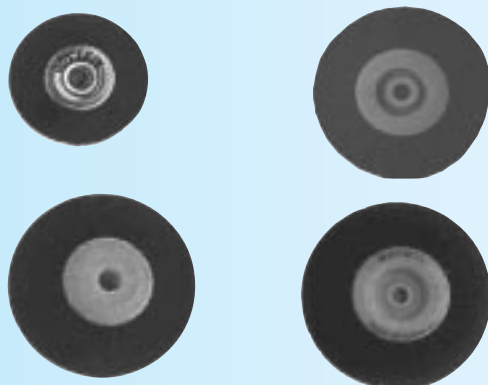

CEPILLO CERDA NEGRA ROTIFIX 48 mm.

Ref. CEP3203

CEPILLO CERDA NEGRA CENTRO AZUL

Ref. CEP9301

CEPILLO CERDA NEGRA ROTIFIX 55 mm.

Ref. CEP3201

CEPILLO CERDA NEGRA ROTIFIX 80 mm.

Ref. CEP3202

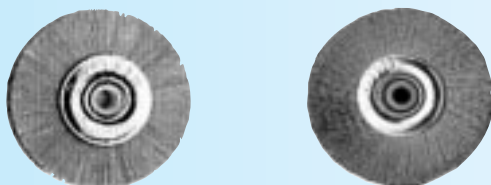

CEPILLO CERDA BLANCA 48 mm.

Ref. CEP3204

CEPILLO PELO DE CABRA 48 mm.

Ref. CEP3205

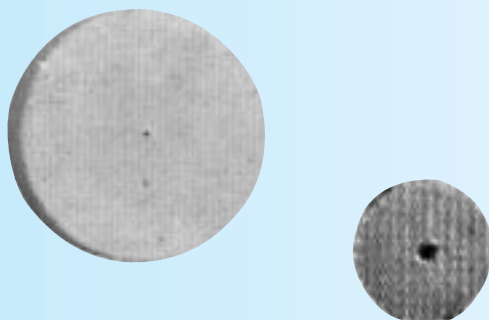

DISCO DE FIELTRO 100 X 20 mm.

Ref. DIF3201

LENTEJA DE FIELTRO

Ref. DIL3201

DISCO FIELTRO 60 X 10 mm.

Ref. DIF3202

DISCO FIELTRO 50 X 20 mm.

Ref. DIF3203

EQUIPO Y HERRAMIENTAS PARA PULIDO

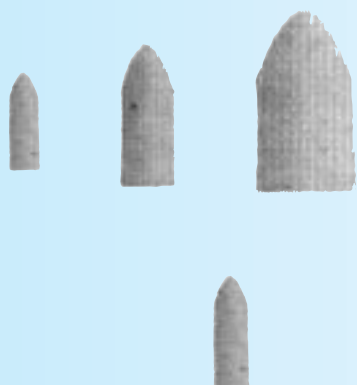

CONOS DE FIELTRO

Medidas	Ref.	Medidas	Ref.
35 x 10 Ø	CON3201	55 x 22 Ø	CON4301
35 x 12 Ø	CON3202	55 x 25 Ø	CON3208
35 x 14 Ø	CON3203	14 x 40 Ø	CON4305
35 x 20 Ø	CON3204	16 x 40 Ø	CON4302
40 x 20 Ø	CON3205	16 x 45 Ø	CON4304
50 x 20 Ø	CON3206	18 x 45 Ø	CON4303
50 x 25 Ø	CON3207		

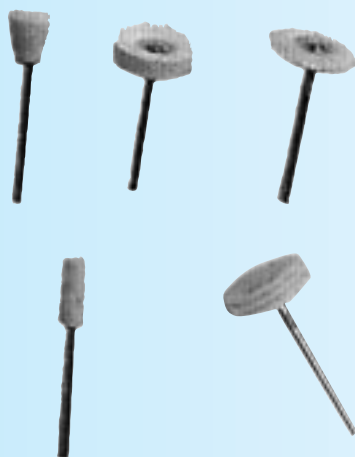

PEQUEÑOS MONTADOS DE FIELTRO

CONICA	Ref. CEM3202
DISCO 22 x 5 mm.	Ref. CEM3206
LENTEJA 22 x 5 mm.	Ref. CEM32088
CILINDRO	Ref. CEM3202

CEPILLO MONTADO DE FIELTRO

Ref. CEM3205

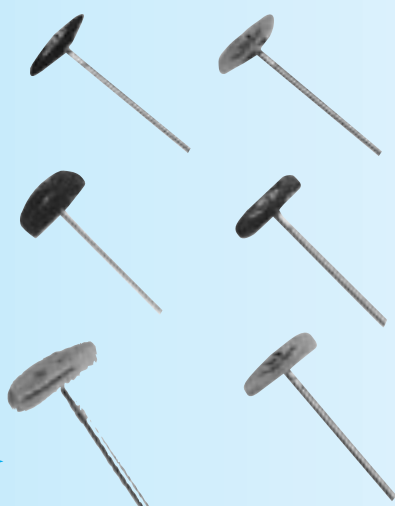

CEPILLOS MONTADOS

Cerda negra 21 mm.	Ref. CEM3204
Cerda blanca 21 mm.	Ref. CEM3205
Hilo de latón 21 mm.	Ref. CEM3210
Hilo de acero 21 mm.	Ref. CEM9301
Pelo de cabra 21 mm.	Ref. CEM3201
Tela de fieltro 21 mm.	Ref. CEM3207

EQUIPO Y HERRAMIENTAS PARA PULIDO

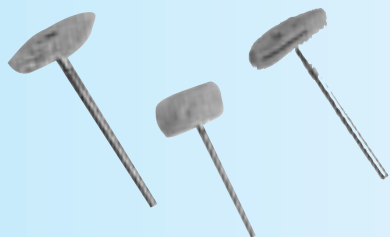

CEPILLO MONTADO

Muselina 21 mm.	Ref. CEM3203
Gamuza 21 mm.	Ref. CEM3209
Borrego 21 mm.	Ref. CEM9302

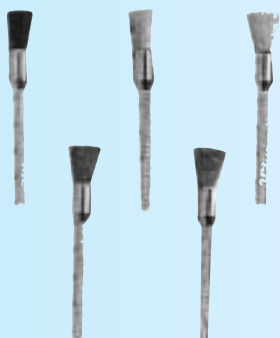

BROCHAS

Brocha cerda negra	Ref. CEB3201
Brocha cerda blanca	Ref. CEB3205
Brocha de pelo de cabra	Ref. CEB3202
Brocha de hilo de acero	Ref. CEB3203
Brocha de hilo de latón	Ref. CEB3204

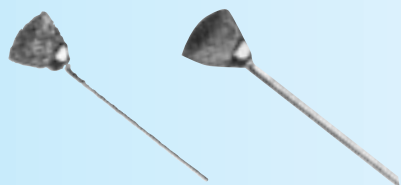

COPA HILO DE ACERO

Ref. CEC3201

COPA DE HILO DE LATÓN

Ref. CEC3202



SOPORTE PARA CEPILLOS MONTADOS

Ref. SPC3202

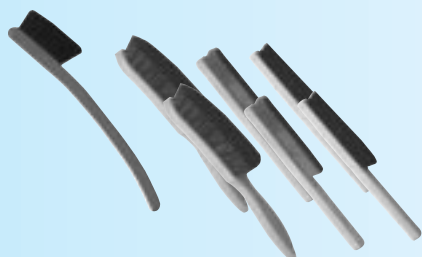

CEPILLOS DE CAJÓN

Cepillo pastera 4 hileras	Ref. CEP5002
Cepillo latón con mango 4 hileras	Ref. CEP5005
Cepillo nylon blanco	Ref. CEP5004
Cepillo acero con mango	Ref. CEP5000
Cepillo cerda negra con mango plástico	Ref. CEP5010
Cepillo pelo negro con mango	Ref. CEP5003

EQUIPO Y HERRAMIENTAS PARA PULIDO

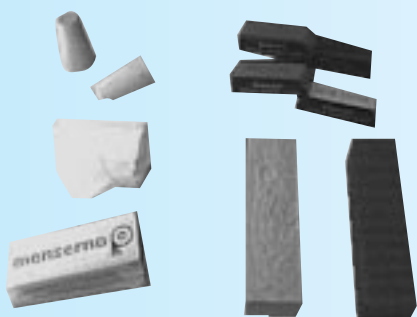

PASTAS DE PULIR

DIALUX ROJO	Ref. PAS4302
DIALUX VERDE	Ref. PAS3202
DIALUX AZUL	Ref. PAS4304
DIALUX GRIS	Ref. PAS4303
CONO NARANJA	Ref. PAS3601
CONO AMARILLO	Ref. PAS3602
PASTA BLANCA	Ref. PAS9101
PASTA AZUL MENZERNA	Ref. PAS5301
PASTA MARRON	Ref. PAS7001
PASTA ROSA	Ref. PAS7002

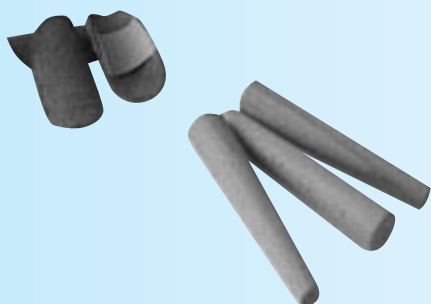

DEILES PARA PULIR

Ref. DED51001

PALOS PARA PULIR

Ref. PAL11101

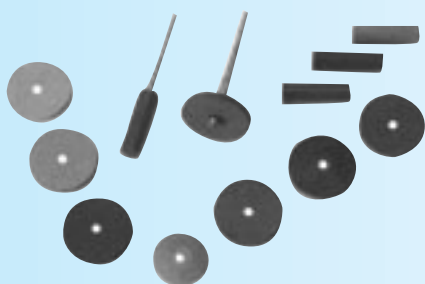

DISCOS DE GOMA DIFERENTES FORMAS

Disco lenteja negra LU1	Ref. DID4405
Disco lenteja negra LU2	Ref. DID5301
Disco lenteja rosa	Ref. DID4401
Disco negro RU1	Ref. DID4404
Disco rosa RU4	Ref. DID4402
Disco blanco RR1	Ref. DID4403
Disco blanco RU1H	Ref. DID4433
Cilindros blancos	Ref. CIL4401
Cilindros rosa	Ref. CIL4402

EQUIPO Y HERRAMIENTAS PARA PULIDO

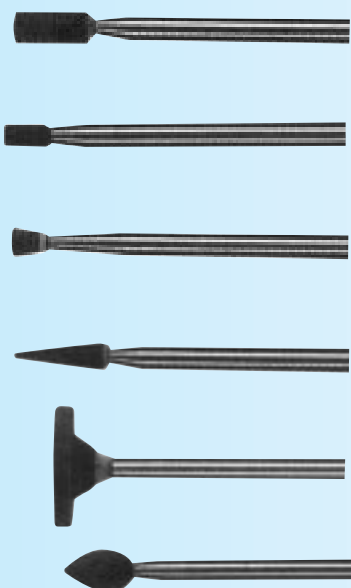

PRODUCTOS DEDECO

DISCOS DE DIAMANTE 22 x 2	Ref. DEA1401
DISCOS DE DIAMANTE 22 x 3	Ref. DEA1402
DEDECO KOOLIES	Ref. DED1401
DISCO AMARILLO	Ref. DED1402
DISCO AZUL	Ref. DED1403
DISCO DE CORTE	Ref. DED5171
DEDECO 4814	Ref. DED1405
PUNTA MONTADA BLANCA	Ref. DEP1401
PUNTA MONTADA CÓNICA AZUL	Ref. DEP1402
PUNTA MONTADA ROJA	Ref. DEP1403
PUNTA CÓNICA AZUL	Ref. DEP1404
PUNTA CILÍNDRICA VERDE	Ref. DEP1405
PUNTA CÓNICA AZUL 6522	Ref. DEP1406
PUNTA CÓNICA AZUL 6523	Ref. DEP1407
PUNTA CÓNICA AZUL 6524	Ref. DEP1408
PUNTA CILÍNDRICA 6521	Ref. DEP1409
PUNTA MONTADA 6214	Ref. DEP1410
PUNTA MONTADA 4908	Ref. DEP1411
PUNTA MONTADA 4823	Ref. DEP1412
PUNTA MONTADA 6233	Ref. DEP1413
PUNTA MONTADA 6224	Ref. DEP1414
PUNTA MONTADA 4766	Ref. DEA1415
CILINDROS NEGROS	Ref. CIL1401



ULTRASONIDOS MONOBLOC DE INOXIDABLE CON GRIFO

220 V

Ref. ULT82X

CAP	1,5 L.	3 L.	6 L.	12 L.	20 L.	40 L.	60 L.
Ref.	01	03	06	12	25	40	60

Potencia: 250 W 300 W 500 W 500 W 700 W 1.500 W 1.500 W



SALES PARA ULTRASONIDOS

Ref. SAL8101

EQUIPO Y HERRAMIENTAS PARA PULIDO



BOMBO 300 / 1 DEPTO.

Ref. BOM7701

Capacidad depósito: 6 l.
 Voltaje: 220 V
 Potencia: 400 W
 Revoluciones: 35 r. p. m.
 Peso: 18 kg.
 Dimensiones: 390 x 300 x 450 (h) mm.

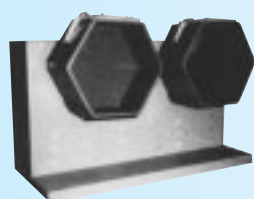

BOMBO 300 / 2 DEPTO.

Ref. BOM7702

Capacidad depósito: 2 x 6 l.
 Voltaje: 220 V
 Potencia: 800 W
 Revoluciones: 35 r. p. m.
 Dimensiones: 800 x 300 x 450 (h) mm.

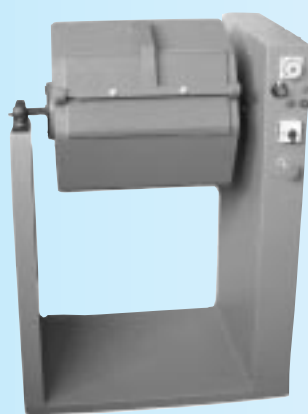

BOMBO DE PULIDO 400

Modelos	400 / 1	400 / 2	400 / 4
Voltaje	220 V.	220 V.	220 V.
Potencia	0.5 HP	0.5 HP	0.5 HP
R.P.M.	30	30	30
Temporizador	30 h.	30 h.	30 h.
Depósito	PVC	PVC	PVC
Capacidad	1 de 40 x 40 cm.	2 de 40 x 20 cm.	4 de 40 x 20 cm.
Dimensiones	95 x 80 x 40 cm.	95 x 80 x 40 cm.	95 x 120 x 40 cm.
Ref.	BOM7703	BOM7704	Según pedido

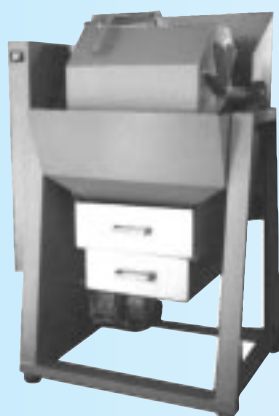

BOMBO DE PULIDO MOD. 600

Fabricado según pedido

Depósito: 600 x 600 mm.
 Revoluciones: 22 rpm
 Interior del depósito revestido en caucho.
 Voltaje 220 V
 Potencia: 2 Hp
 Dimensiones: 1300 x 700 x 1500 (h) mm.

EQUIPO Y HERRAMIENTAS PARA PULIDO



BOMBO TURBO DESBASTE HÚMEDO CAPACIDAD 6L.

Ref. BOM7706

Potencia: 0,5 CV
220 Monofásica
Bomba de goteo

Variador de Velocidad
Temporizador
Peso: 35 kg.



BOMBO TURBO PULIDO EN SECO CAPACIDAD 6 L.

Ref. BOM7705

Potencia: 0,5 CV
220 Monofásica
Temporizador

Variador de Velocidad
Peso: 35 kg.

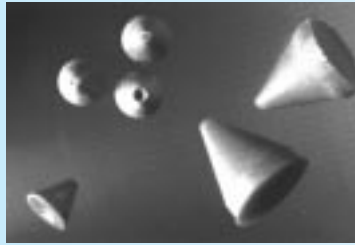

PRODUCTOS PARA BOMBOS TURBO

CONOS ABRASIVOS VERDES **Ref. CON4602**

CONOS ABRASIVOS MARRONES **Ref. CON4601**

PIRÁMIDES **Ref. PIR5601**

CONOS SALMON (ZIRCON) **Ref. CON7500**

LÍQUIDO DE BRILLO **Ref. LIB4601**

POLVOS BRILLO **Ref. POB4601**

LÍQUIDO DESBASTE DC70 **Ref. LID5601**

LÍQUIDO DESBASTE DC10 **Ref. LID6301**

POLVOS DESBASTE **Ref. POD4602**

PALITOS DE MADERA **Ref. PAL5601**

PASTA ROSA **Ref. PAS2701**



Bombero Turbo 18 L.
Kg. 75

BOMBO TURBO 18 L. CON CAJONES PARA DESBASTE HÚMEDO

Ref. BOM7712

BOMBO TURBO 18 L. CON CAJONES PULIDO EN SECO

Ref. BOM7711

BOMBO TURBO 18 L. SOBREMESA PULIDO EN SECO

Ref. BOM7713

BOMBO TURBO 18 L. SOBREMESA DESBASTE HÚMEDO

Ref. BOM7714

Bombero Turbo 18 L.
sobremesa
Kg. 48



Para todos los modelos: Motor: 1 CV, Temporizador, Variador de Velocidad, 220 V Monofásica

EQUIPO Y HERRAMIENTAS PARA PULIDO

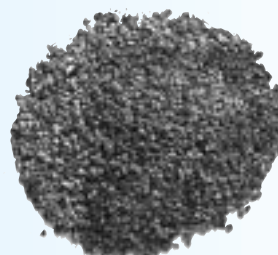
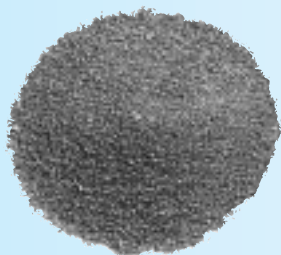

PRODUCTOS PARA TRATAMIENTOS EN SECO

TIPO	GRANO	Ref.	GRANO	Ref.
CÁSCARA DE NUEZ BRILLO	FINO	CAS7502	MEDIO	CAS7501
CÁSCARA DE NUEZ	GRUESO	CAS7503		
CÁSCARA DE NUEZ IMPREGNADA PARA DESBASTE		Ref. CAS9704		
CÁSCARA DE NUEZ IMPREGNADA PARA BRILLO		Ref. CAS9701		
PASTA PARA BRILLO		Ref. PAS9702		
PASTA PARA DESBASTE FUERTE		Ref. PAS9705		
PASTA PARA DESBASTE MEDIO		Ref. PAS9701		



MÁQUINA INTEGRAL DE ACABADOS

CARACTERÍSTICAS

Ref. MA177050

Regulador de velocidad

Elementos intercambiables sin juntas

Turbo desbaste con cerámica	Plato magnético	Turbo abrillantado cáscara de nuez
Capacidad: 4.5l.	Capacidad: Ø 195 mm.	Capacidad: 4.5 l.
Capacidad de piezas por proceso: 300 grs.	Piezas: 200 grs.	Piezas: 300 grs.

Potencia del motor: 0.5 CV

Dimensiones: 450 mm. (alto) x 480 mm. (ancho) x 330 mm. (prof.) - Peso: 34 kg.

Voltaje: 220 V

Potencia: 700 W

EQUIPO Y HERRAMIENTAS PARA PULIDO



MÁQUINA MAGNÉTICA PARA PULIR INTERIORES

Mod. E	Mod. E / VR
Ref. MAI7701	Ref. MAI7702
Con reloj temporizador	Con reloj temporizador y ciclos de cambio de sentido.
Capacidad: 250 gr. oro	Capacidad: 250 gr. oro
Tiempo de trabajo: 25 min.	Tiempo de trabajo: 25 min.
Temporizador: 30 min.	Temporizador: 30 min.
Mermas: 0.02%	Mermas: 0.02 %
Peso aprox.: 22 kg.	Peso aprox.: 22kg.
Dim.: 360 x 295 x 290 mm.	Dim.: 360 x 295 x 290 mm.

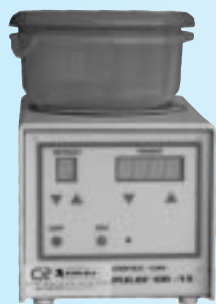

MÁQUINA MAGNÉTICA PARA PULIR INTERIORES

Mod. MINI	Ref. MAI1001
Características:	
Voltaje: 220 V Potencia: 300 W	
Capacidad: 70 gr	
Dimensiones: 160 x 240 x 160 mm.	



MÁQUINA MAGNÉTICA PARA PULIR INTERIORES

Mod. 27	Ref. MAI1003
Características:	
Voltaje: 220 V Potencia: 500 W	
Capacidad: 1000 gr	
Dimensiones: 325 x 410 x 255 mm.	



PRODUCTOS PARA MÁQUINAS MAGNÉTICAS

Agujas	Ref. AGM1001
Polvo de brillo	Ref. POB4601
Líquido de brillo	Ref. LIB4601
Imán para agujas	Ref. IMA4301